



חברת הדרכה והוראות שימוש

שם המוצר: maui  
מקט: CFL56-D3503

אנא קראו את הוראות השימוש בעיון  
לפני הפעלת המוצר.  
שמרו על המדריך הזה בהישג יד  
לעיון נוסף.

### **חובה לקרוא מידע זה לפני ביצוע ההתקנה**

יש להתקין מאוורר תקרה זה ואת אביזריו הנלווים, ובכללם מפסק קיר, באמצעות חשמלאי מוסמך בלבד, בהתאם לחוקי החיווט החשמלי, ובהתאם להוראות מדריך זה. חשמלאי יקר על המכשיר להיות מצויד במתג דו קוטבי לשליטה על המנוע. זוהי אינה המלצה - חוקי המדינה קובעים כי אסור לאדם שאינו מוסמך לעסוק בהתקנת מוצר חשמלי זה.

### **אחריות:**

התקנה על ידי אדם שאינו חשמלאי מוסמך או מתקין מורשה מתאם חברת STORMA תביא לביטול האחריות על מאוורר זה ו/או על אביזריו הנלווים יש לשמור אסמכתא (הזמנה/חשבונית/קבלה) מהמתקין המוסמך, למקרה בו יהיה צורך לממש את האחריות. פרטי החשמלאי המתקין ייבדקו ויאומתו טרם ביצוע עבודה/תיקון המוצר במקום ההתקנה/ במעבדת היבואן. נזק שייגרם כתוצאה מהתקנה לקויה אינו מכוסה במסגרת האחריות. במידה ומצאתם פגם במוצר עם פתיחת האריזה - אין להתקין, אלא להחזירו למקום ממנו נרכש ולקבל מוצר חדש (מומלץ להתקשר לפני, שיכינו לכם מוצר חדש). האחריות אינה מכסה נזק שייגרם כתוצאה מהמקרים הבאים: נחשולי מתח, ברקים, תנודות במתח רשת החשמל או חיבור לאספקת מתח חלופית (לדוגמה, מערכת סולארית). מאוורר תקרה זה אינו מתאים למקומות בעלי לחות גבוהה ו/או למקומות רטובים. כל נזק או פגם כתוצאה מחשיפה למים ו/או לכימיקלים אינו יזכה תיקון/ החלפה במסגרת האחריות. במידה וידרש תיקון באתר, ויהיה צורך בציוד מיוחד שמטרתו לאפשר גישה למאווררים (פיגומים, מלגזות וכו') - באחריות הלקוח להמציאם ולשאת בתשלום עבורם. בכל מקרה, חברת STORMA לא תישא באחריות ובהוצאות פירוק, הרכבה, שינוע או כל עלות אחרת לטובת הבאת המוצר למעבדת התיקונים והחזרתו ללקוח. החלפת חלקים השייכים למערכת התלייה של המאוורר תבוצע ע"י חברת STORMA או נציג מתאמו המוסמך לדבר.

### **להבי המאוורר:**

מאוורר תקרה זה מסופק עם סט להבים תואם. אין להחליף ולערבב בין סטים שונים של להבים. ניתן להחליף סט שלם רק במידה והוא תואם לדגם הקיים ברשותך. שימוש בסט להבים בגודל או צורה שונה, ללא אישור בכתב מהחברה, יהווה הפרה של תנאי האחריות ויביא לביטולה. כמו כן שימוש זה מעלה את הסיכון לתקלה, התלקחות וסיכונים אחרים במאוורר ועשוי לפגוע באדם וברכוש.

איזון להבי המאוורר יתבצע באחריות הלקוח, באמצעות הערכה המסופקת לשם כך. נושא זה אינו

מכוסה במסגרת האחריות.

### שלט רחוק

למאוורר זה מצורף שלט רחוק עם מקלט RF מתקדם. יש להשתמש בו או בחלפים מאושרים בלבד שנרכשו/ אושרו ע"י STORMA.

### אזהרות התקנה ושימוש

1. **אנא קראו את חוברת ההתקנה, גם אם אתם מכירים / התקנתם את המוצר בעבר.**
2. **התקנת מוצר זה חייבת להתבצע על ידי חשמלאי מורשה, על פי חוקי החשמל הרלוונטיים.**
3. **טרם תחילת ההתקנה יש לנתק את מקור אספקת החשמל.**
4. מאוורר תקרה זה אינו מיועד לשימוש על ידי ילדים, אלא תחת פיקוח אדם מבוגר בלבד.
5. המאוורר מתחבר לאספקת חשמל 50 Hz / AC 220-240V.
6. גובה חלל מינימלי להתקנת מאוורר הינו 260 ס"מ (Z).
7. גובה מינימלי בין קצהו התחתון של מאוורר התקרה לרצפה הינו 230 ס"מ (Y).
8. מרחק מינימלי בין קצה הלהב לקיר, בכל נקודה בסיבוב המאוורר הינו 60 ס"מ (X).
9. התקרה עליה מותקן מאוורר התקרה חייבת להיות בעלת כושר נשיאה / לתמוך במשקל מינימלי של 45 ק"ג.
10. אין לקרב חפצים למאוורר בעת פעולתו.
11. אין להתקין מוצר זה במקום בו הוא עשוי להיות חשוף לרטיבות או לחות. התקנה במקום כזה עשויה לפגוע בלהבים, במנוע ו/או בכל חלק אחר ותביא לביטול האחריות.
12. אין להתקין את להבי המאוורר עד אשר גוף המאוורר מותקן כראוי לתקרה.
13. לאחר ביצוע ההתקנה, יש לוודא כי המאוורר על כל חלקיו מחוברים היטב ומהדקים.
14. טרם שינוי מצב הפעלה (לכל כיוון) יש לכבות את המאוורר ולהמתין לסיום מוחלט של תזחת הלהבים.
15. אם ישנה תזחה / רעש לא צפוי מהמאוורר ו/או חלקיו יש להפסיק את פעילותו מיד ולתקן בהתאם לצורך.
16. אם ישנה תזחה / רעש לא צפוי מהמאוורר ו/או חלקיו יש להפסיק את פעילותו מיד ולתקן בהתאם לצורך.
17. מאוורר תקרה זה, וכל מקור תאורה המצורף לו חייב להיות מחובר עם הארקה.
18. על מנת לצמצם סיכון של שריפה, התחשמלות או פציעה. יש להתקין את המוצר לקופסת חשמל המסומנת כ" מאושרת לתמיכה במאוורר".
19. **אי שימוש בכל הברגים שסופקו עם המאוורר מהווה סיכון בטיחותי שעלול להוביל לפציעה מהותית.**
20. **מכשיר זה אינו מיועד לשימוש על ידי אנשים (כולל ילדים) כאשר יכולותיהם הפיזיות, החושיות או המנטליות ירודות.**
21. **המכשיר אינו מיועד לשימוש על ידי אנשים עם העדר הניסיון והידע בתפעולו, אלא אם קיבלו**

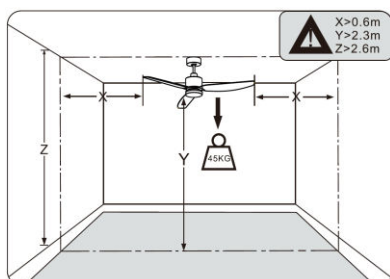

הנחיות לשימוש במכשיר ופיקוח על ידי האדם







האחראי לבטיחותם.

22. **ילדים הנמצאים בקרבת המכשיר צריכים להיות**

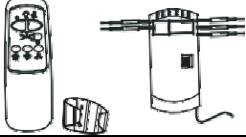
**תחת השגחה של אדם מבוגר שמוודא כי הם אינם**

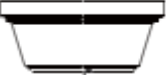
**משחקים עם המכשיר.**

מה יש במארז של המאוורר

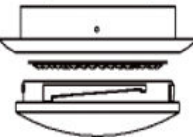
<p>מקלט RF + שלט</p>	
<p>להב</p>	
<p>מנוע (גוף המאוורר)</p>	
<p>כיפת כיסוי תחתונה</p>	
<p>מתקן תלייה</p>	
<p>כיפת כיסוי עליונה</p>	
<p>מוט תלייה עם מפרק כדורי</p>	
<p>צלחת לד + מכסה תואם</p>	

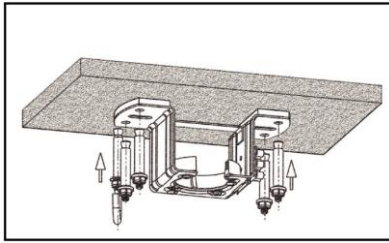

1. התקנת מתקן התלייה

נזכיר, טרם תחילת העבודה יש לנתק את אספקת החשמל.

יש לקבע את המתקן למשטח שטוח, באמצעות מקבעים מתאימים, אשר יש להבריג לבטון או לקורה רחבית. הברגים

המצורפים באריזה מתאימים לתלייה על גבי בטון בלבד. יש לרכוש ברגים וזיבלים תואמים, לכל סוג משטח אחר.

בכל מקרה, אין להתקין את מתקן התלייה על גבי גבס בלבד.

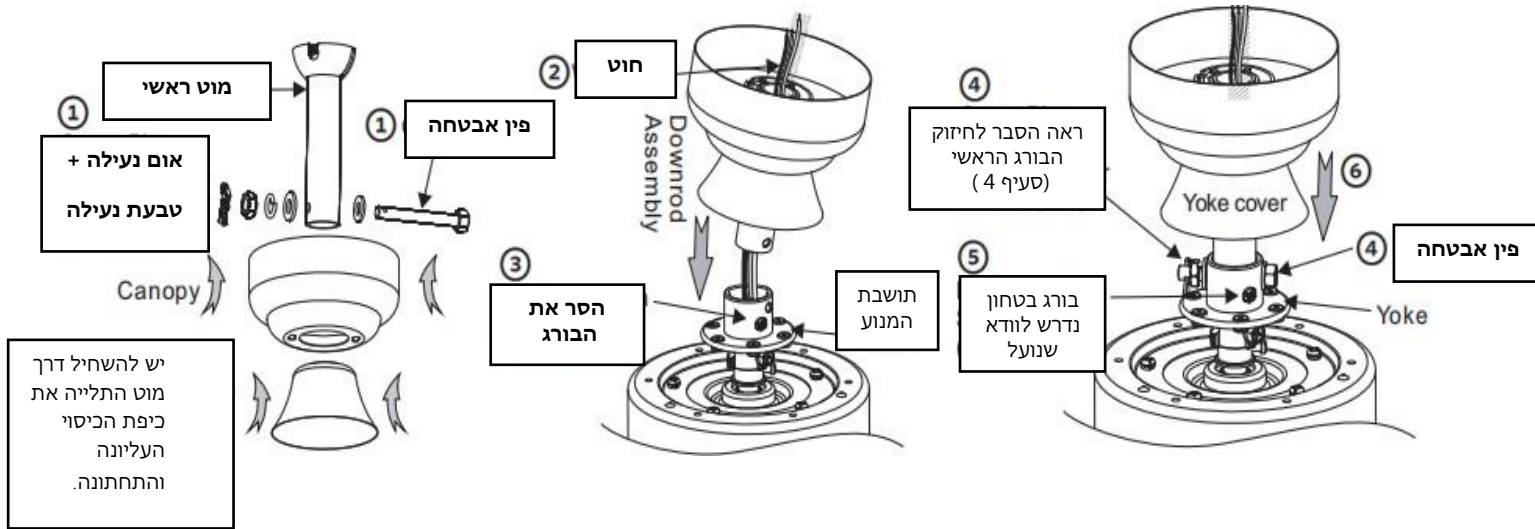

סעיף 1 – ראה שיש לכם בשקית את פין האבטחה + טבעת נעילה + אום נעילה.

סעיף 2 - יש להעביר את כבלי החשמל היוצאים מהמנוע דרך מוט התלייה, עד למפרק התלייה העליון שנמצא במוט התלייה.

סעיף 3 - יש לחבר את מוט התלייה למגרעת בגוף המנוע, תוך התאמה בין כניסות פין הביטחון.

סעיף 4 – הדק וודא כי המוט מחובר לתושבת המנוע כולל חיזוק האום הראשי.

סעיף 5- נא לבדוק כי הבורג מוברג חזק בתושבת.

סעיף 6 – הורד את כיפה הכיסוי התחתונה.

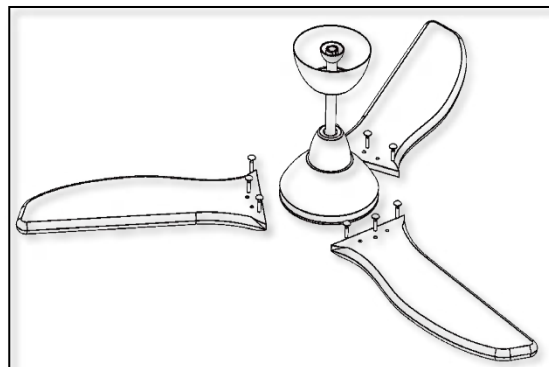
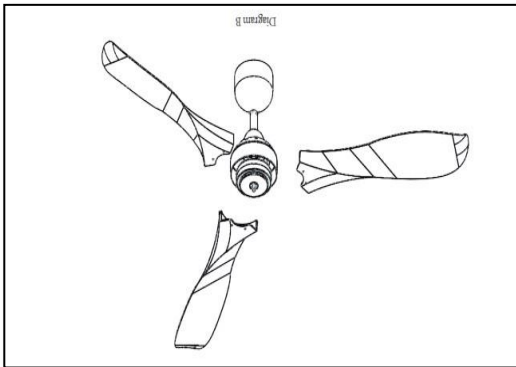

התקנת יחידת הכנפיים במאוורר - במנוע כבר נמצאים הברגים שמיועדים להתקנה של הכנפיים במטרה להגן על המנוע במהלך המשלוח. כדי להתקין את

הכנפיים יש להסיר את הברגים בשלב הראשון. לאחר מכאן נא לכוון את הכנפיים לחורים הנמצאים במנוע. נא להדק את הכנפיים למנוע בעזרת הברגים

ששחררו מגוף המנוע ולהדק את הברגים היטב.

## התקנת גוף התאורה במאוורר:

בשלב הראשון: הניחו את צלחת הלד על גוף המאוורר שהמגנט הנמצא על צלחת הלד יתחבר לגוף המאוורר לאחר מכאן תוכלו לחזק את החיבור באמצעות 3 ברגים. יש לחבר את כבלי התאורה מהמנוע לסט התאורה.

חיבור מכסה התאורה – יש להתקין את כיסוי המנורה ולסובב עם כיוון השעון להיזק.

## כעת נחבר את חלקי מוט התלייה שפירקנו קודם:

- (1) פין אבטחה.
- (2) אום נעילה.
- (3) טבעת נעילה.
- (4) טבעת נעילה שטוחה.
- (5) פין אבטחה.

בסופו של התהליך כך זה צריך להיראות ממבט על. שימו לב, הכבלים לא צריכים להיות מתוחים.

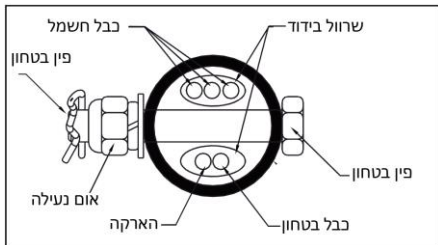

## כעת נתקין את גוף המאוורר על מתקן התלייה:

1. יש למקם את המפרק הכדורי על מתקן התלייה.
2. יש לוודא שהחריץ הנמצא על המפרק הכדורי יושב בתוך הבליטה הנמצאת על מתקן התלייה.
3. יש לחבר את כבל הביטחון לוו התלייה.

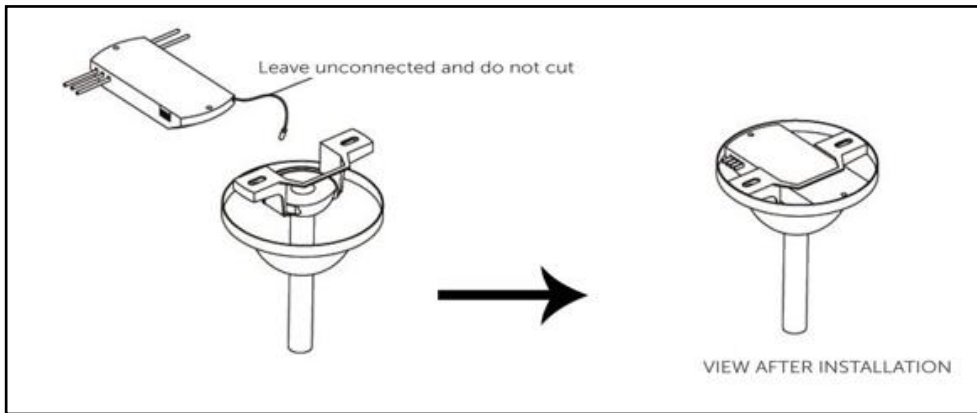

## התקנת מקלט השלט:

יש להכניס את מקלט השלט לתושבת על מתקן התלייה ולחבר את הכבלים בהתאם להנחיות מטה.

חיבור החשמל למאוורר. שימו לב כי יש לכם מהדקים לחיבור החוטים.

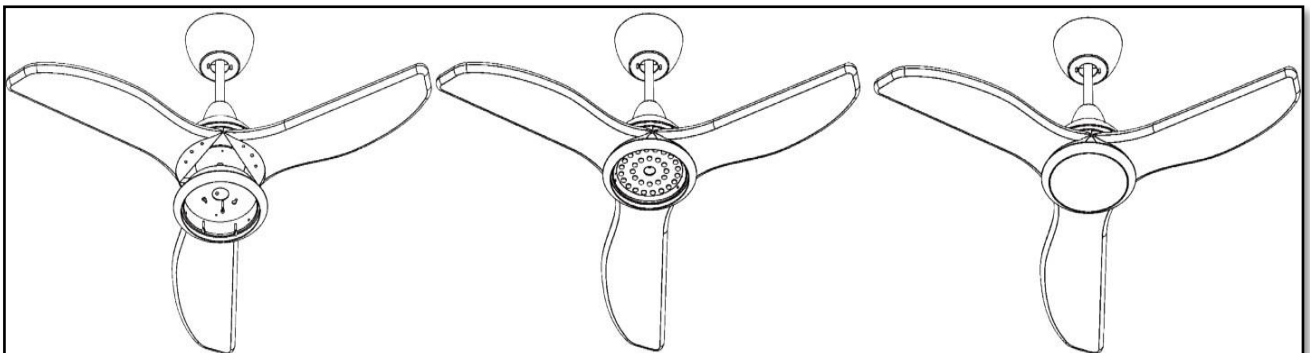

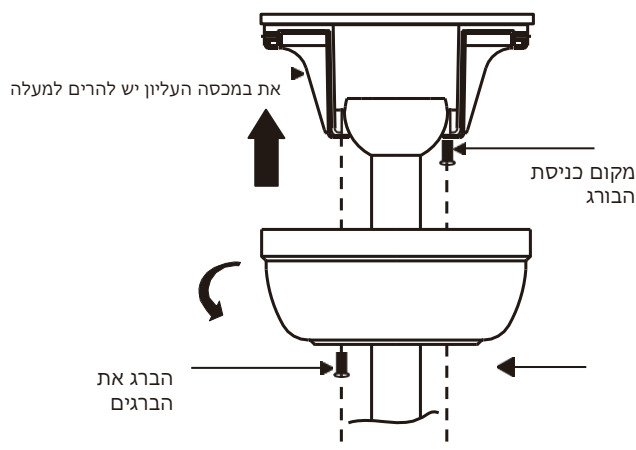
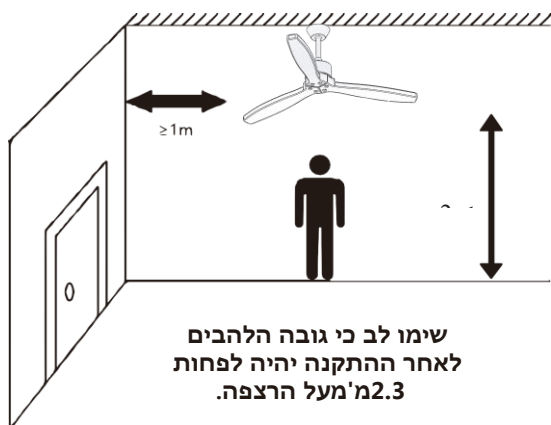
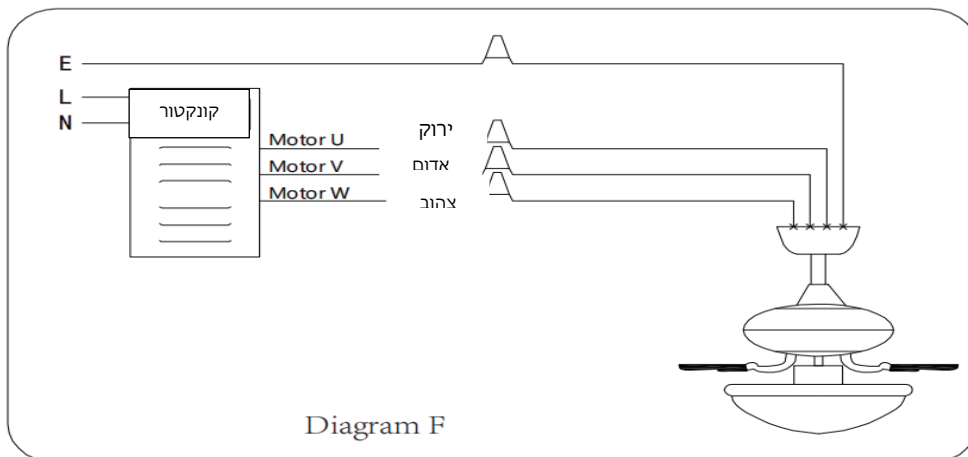

הוראות הפעלה לשלט אלחוטי

**כפתורי/חלקי השלט:**

- |                         |    |
|-------------------------|----|
| 1. נורת חייווי.         | 1. |
| 2. מהירות הפעלה.        | 2. |
| 3. כיבוי מאוורר.        | 3. |
| 4. שינוי למצב חורף/קיץ. | 4. |
| 5. רוח טבעית.           | 5. |
| 6. הדלקה/כיבוי מנורה.   | 6. |
| 7. טיימר.               | 7. |

**הוראות התאמת השלט למאוורר:**

- |   |    |
|---|----|
| 1. הכנס שתי סוללות AAA.   | 1. |
| 2. וודא כי שמתג הקיר של המאוורר דלוק.   | 2. |
| 3. לחץ והחזק את כפתור ההדלקה/כיבוי מנורה (6) למשך 5 שניות, עד אשר יישמע צפצוף ארוך, המציין כי ההתאמה הושלמה בהצלחה. | 3. |
| 4. לחץ על אחד מכפתורי השלט לבדיקת ההתאמה. במידה ואין התאמה, חזור על שלבים 1-3.                                      | 4. |

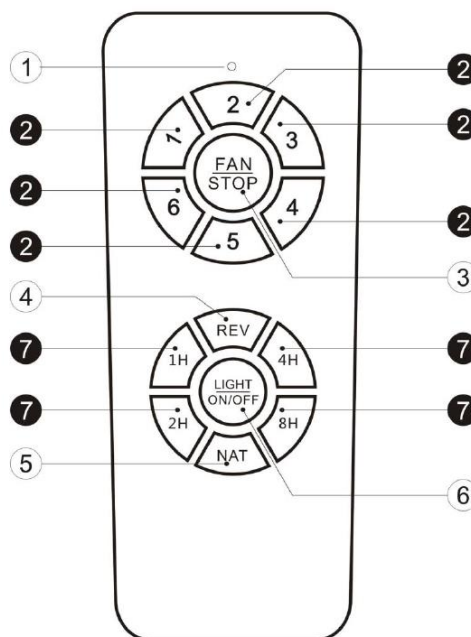

## איך נאזן מאוורר תקרה מתנודד?

תזכורת- יש לכבות את המאוורר ולהמתין להפסקת פעילותו המוחלטת לפני תחילת איזונו.

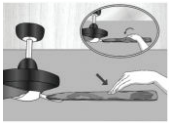

1. יש לבדוק הצטברות אבק על כנפי המאוורר.  
כמות גדולה של אבק המצטברת על להבי המאוורר עשויה להוסיף משקל ללהב ולהוציאו מאיזון.  
יש לנקות את האבק שהצטבר על גוף המאוורר ועל להבי המאוורר בפרט.  
לאחר מכן יש להפעיל את המאוורר ולבדוק אם המאוורר מתנודד או לא. במידה וכן- יש לעבור לשלב הבא.

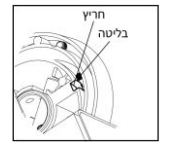

2. יש לוודא שכל הברגים מהודקים היטב.  
לאחר מכן נסה להפעיל שוב את המאוורר. לא עבד? יש לעבור לשלב הבא.



3. וודא שהחריץ במפרק הכדורי של מוט התלייה יושב בדיוק בזיז הקיים במט התלייה.  
לאחר מכן נסה להפעיל שוב את המאוורר. לא עבד? יש לעבור לשלב הבא.



4. בדוק באמצעות קליפס האיזון איזה מהלהבים מפר את האיזון במאוורר התקרה. מקם את הקליפס במרכז הלהב, הפעל את המאוורר ובדוק אם התנודות קטנות או גדולות. כבה את המאוורר, הסר את הקליפס ובצע פעולה זו שוב בכל הלהבים. הלהב שהכי מושפע מהוספת הקליפס הוא הלהב שעליו נתקין את המשקולת.



כעת נבדוק היכן צריך למקם את המשקולת:

מקם את הקליפס במיקומים שונים לאורך הלהב, הפעל את המאוורר ובדוק באיזה מיקום התנודות מפסיקות. זו תהיה הנקודה להתקנת המשקולת.



כעת נתקין את המשקולת על גב הלהב (לכיוון התקרה) במיקום שנקבע.

5. מדוד את המרחק בין קצה הלהב לתקרה. אם אחד מהלהבים גבוה יותר משמעותית מהאחרים נסה בעדינות מרבית לכופף את מתלה הלהב למעלה או למטה (במידה ואפשרי, תלוי במבנה גוף המאוורר).

**שים לב, פעולה זו עשויה לפגוע במאוורר והינה מוצא אחרון. יש לבצעה בזהירות מרבית. שבירת תושבת הלהב כתוצאה מכיפוף אגרסיבי תפר את תנאי האחריות.**



## איתור ותיקון תקלות נפוצות.

שימו לב, חובה לנקוט משנה זהירות בעת תיקון תקלות ולוודא כי אספקת החשמל מנותקת.

מה הבעיה?	סיבה אפשרית	פתרון
המאוורר לא עובד	קצר- חשמל קפץ	בדוק את הסוויץ בארון החשמל
	חיבור כבלים רעוע	<b>אזהרה: וודא שאספקת החשמל מנותקת.</b> בדוק את חיבורי הכבלים החשמליים
	אין סוללה בשלט	הכנס סוללות AAA לשלט.
המאוורר רועש  *ייתכנו רעשים "חשמליים" בשעות הלילה או הבוקר המוקדמות, הנגרמים על ידי פולסים שנשלחים דרך קו החשמל של חברת החשמל. רעשים אלו לא מכוסים במסגרת האחריות, ולעיתים בלתי נמנעים.	להבי המאוורר רופפים	ודא שברגי הלהבים מחזקים לגוף המאוורר
	מתקן התלייה לא הותקן כראוי	ודא שמתקן התלייה תלוי ללא תזחה ובצמוד למשטח התקרה
	המאוורר עוד לא "הסתגל" לסביבה	המתן 24 שעות ונסה שוב
	כיפת הכיסוי העליונה צמודה לתקרה	ודא שהכיפה העליונה לא צמודה מידי לתקרה, שחרר מעט את הברגים במידת הצורך
המאוורר מתנדנד	להבי המאוורר לא מאחנים	ודא שחריץ המפרק הכדורי יושב היטב בבליטה הנמצאת על מתקן התלייה
	ברגי המאוורר משוחררים	ודא שברגי המאוורר מהודקים
	להבי המאוורר לא מאחנים	השתמש בקיט האזון שלנו ופעל על פי מדריך ההתקנה
לא מרגישים את עצמת המאוורר	המאוורר מופעל במצב חורף	הפעילו את המאוורר במצב קיץ באמצעות לחיצה על הכפתור המתאים בשלט
	ייתכן כי המאוורר הותקן בחלל גדול מידי/ בגובה רב מידי	התקינו את המאוורר בחלל המתאים לו ו/או התקינו את המאוורר עם מוט מאריך, על פי מגבלות הגובה המחייבות
	המאוורר משנה מהירויות הפעלה ומדליק/מכבה את האור ללא סיבה	שנה את קידוד השלט לפי המפורט במדריך ההתקנה
התאורה לא עובדת	כבלים משוחררים בסט המנורה	<b>אזהרה: וודא שאספקת החשמל מנותקת.</b> הסר את כיסוי המנורה ובדוק את החיבורים

## הפעלת שלט רחוק באמצעות אפליקצייה:

1. לחץ/י לחיצה ארוכה על כפתור "Light OFF" למשך 3 שניות תוך 15 שניות לאחר הפעלת המקלט. כאשר הצימוד יצליח, הזמזם ישמע ביפ (צפצוף קל).
  2. חיבור ל-TUYA Wifi, אנא הורידו את האפליקצייה TUYA או Smart Life ודאו שהרשת WIFI עובדת כמו שצריך.
  3. לחץ/י לחיצה ממושכת על כפתור OFF בשלט המאוורר. כאשר הקוד מוגדר בהצלחה, הזמזם ישמיע את צליל ה (BEEP – צפצוף קל).
- בשלב זה, אתם יכולים לראות שהמאוורר מסונכרן באופן מלא דרך האפליקצייה. לחץ/י על התחבר והתחילו להינות.**

### **תנאי אחריות**

מאווררי התקרה של STORMA מגיעים עם אחריות מלאה לשנה על המאוורר ועל כל האביזרים הנלווים שצורפו בעת ההזמנה, ובכללם: מפסק, שלט, גוף תאורה ואחרים, ככל אשר צורפו. האחריות אינה כוללת נורות וחלקים מתכלים.

### **משך האחריות**

תקופת האחריות על מוצרי STORMA הינה שנה אחת. על מנוע המאוורר אנו מעניקים אחריות לכל החיים.

### **תנאי האחריות**

האחריות על מוצרי STORMA תחול בתנאים הבאים:

1. יש להשתמש במוצרים בהתאם למפרט היישום של המוצר בלבד. שימוש החורג ממפרט זה יבטל האחריות לאלתר. יש להקפיד לשמור על ערכי מקסימום ומינימום לטמפרטורות ומתחים ולוודא שלא קיימת חריגה מתנאים אלו. כמו כן יש לוודא שהמוצר אינו חשוף ללחצים מכניים.
2. האחריות תכסה אך ורק כשלים שנגרמו עקב ייצור באמצעות חומרים לקויים, פגמים בעיצוב ו/או בייצור.
3. התקנת המוצר בוצעה ע"י חשמלאי מורשה, בהתאם לחוקי מדינת ישראל.
4. טכנאי STORMA הם היחידים המורשים לבצע תיקונים למוצרי STORMA. כל שינוי ו/או תיקון שהתבצע על ידי טכנאי שאינו מורשה על ידי STORMA יביא לביטול האחריות לאלתר.

### **תיקון מוצר במסגרת האחריות**

במקרה של תקלה במוצר רשאית STORMA, על פי שיקול דעתה הבלעדי, להחליט לתקן מוצרים או רכיבים, לספק מוצרים חלופיים דומים כתחליף או לתת זיכוי ללקוחות אשר ביצעו את ההזמנה במקור.

STORMA, לפי שיקול דעתה הבלעדי, תבחר האם לבחון ו/או לתקן את המוצר במקום ההתקנה של הלקוח ו/או במשרדי/מחסני/מפעלי/ מעבדת התיקונים. בכל מקרה בו יידרשו עלויות משלוח הן ישולמו מראש על ידי הלקוח. כמו כן הלקוח ישא בכל עלויות הורדה ו/או התקנה מחדש של מאוררי התקרה.

עלויות שנגרמו כתוצאה מכשלים בהתקנה ו/או נזק תוצאתי אינם מכוסים במסגרת אחריות זו.

#### **הגשת בקשה לתיקון מוצר במסגרת האחריות**

אנחנו כאן בשבילכם. בכל מקרה בו תידרשו לתיקון יש לפתוח קריאת שירות בטלפון 052-

4501986 או באמצעות דוא"ל: [.info@storma.co.il](mailto:info@storma.co.il)

על מנת לקצר את התהליך מומלץ (אך לא חובה) לצרף את החשבונית/קבלה שקיבלתם בעת

ביצוע ההזמנה ו/או מספר הזמנה.

חתימה/חותמת

תאריך התקנה

שם המתקין